



משרד התחבורה
והבטיחות בדרכים

תאריך : ט"ו כסלו, תשע"ז
: 15 דצמבר, 2016
תיק : רחל תעשיות
מס"ד : 11611116

רח' המלאכה 8, ת"א, ת.ד. 57031
טלפון: 03-5657122
פקס: 03-5657123
אל: משרד הרישוי המחוזי

הוראה מס' 16-5111

הנדון: אישור רישום אוטובוס זעיר תוצרת מרצדס – דיגום רחל תעשיות בע"מ

א. כללי:

1. באפשרותכם לרשום את הרכב שפרטיו כדלהלן העומד בדרישותינו לשנה קלנדארית 2016:

פרוט	נושא
מרצדס (גרמניה)	תוצר
SPRINTER	כינוי מסחרי
906.657	דגם
906.655	סוג
אוטובוס זעיר פרטי (640)	ללא מושב מדריך
אוטובוס זעיר ציבורי הסעות מיוחדות (624)	
אוטובוס זעיר ציבורי (622)	עם מושב מדריך
אוטובוס זעיר ציבורי לסיור (620)	
M2	קטגוריית הרכב
432	רוחק הסרנים (ס"מ)
5000	משקל כולל מותר (ק"ג)
1850	עומס מורשה סרן קדמי (ק"ג)
3500	עומס מורשה סרן אחורי (ק"ג)
הערה: * קביעת סוג הרכב בהתאם לבקשת בעל הרכב והיתר ההפעלה הניתן ע"י המפקח על התעבורה.	

2. מידות הרכב וחלוקת העומסים בהתאם לשרטוטים מס' 151207, 160314, 160404 של אב-הנדסה מצ"ב ומהווים חלק בלתי נפרד מהוראה זו.

ב. תנאים לרישום ברישיון הרכב:

117	רשאי להסיע עד 19 נוסעים פרט לנהג.
120	ברכב מותקנת מדרגה נשלפת תוצרת ENGINOTO. (יירשם במידה ומותקנת. בדלת הזזה חובה להתקין)
235	ברכב מותקנת דלת בהפעלה חשמלית.
1102	אסורה הסעת נוסעים בעמידה.
1119	באחריות הנהג להפעלת המדרגה המתקפלת בעת העלאת והורדת נוסעים מהרכב. במצב נסיעה המדרגה תקופל ותנעל. (יירשם במידה ומותקנת. בדלת הזזה חובה להתקין)
1121	דיגום הרכב בוצע ע"י רחל תעשיות בע"מ.
1122	מותקן מושב מדריך/מלווה (יירשם באוטובוס זעיר ציבורי לסיור בלבד)
1124	מותקן תא מטען אחורי מונמך (י"אמבטיה").
1125	מותקנת מערכת מיזוג תוצרת קלימה טק בע"מ.

ג. הערות:

1. אב-טיפוס של הרכב המדוגם נבדק ע"י מוסד הטכניון – דו"ח מס' ב/153939 א מיום 07/09/2016.
2. רישום כל אוטובוס מותנה בהגשת אישורים כדלהלן:
 - א. עבור דיגום האוטובוס והתקנת "אמבטיה", התקנת מושבים, מנגנון חשמלי לפתיחת דלת הזזה / דלת צרית, חגורות בטיחות, מדרגה חשמלית – אישור מתקין מורשה של רחל תעשיות בע"מ.
 - ב. עבור התקנת מערכת מיזוג אוויר – אישור מתקין מורשה של קלימה טק בע"מ.

בברכה,

מהנדס רביד פאר
מרכז בכיר תקינה
ר/ר רמי?

העתק: רחל תעשיות בע"מ

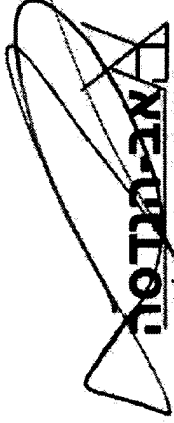

מחלקת
מנהל רכב ומכלים
054-9778505
מספר רישוי: 117665

115-5111

י'צרו: רחל תעשיות רכב
תוצרת: דיימלר-קרייזלר - גרמניה
דגם: 906.655, 906.657

מסלול
מסלולים לחפצים

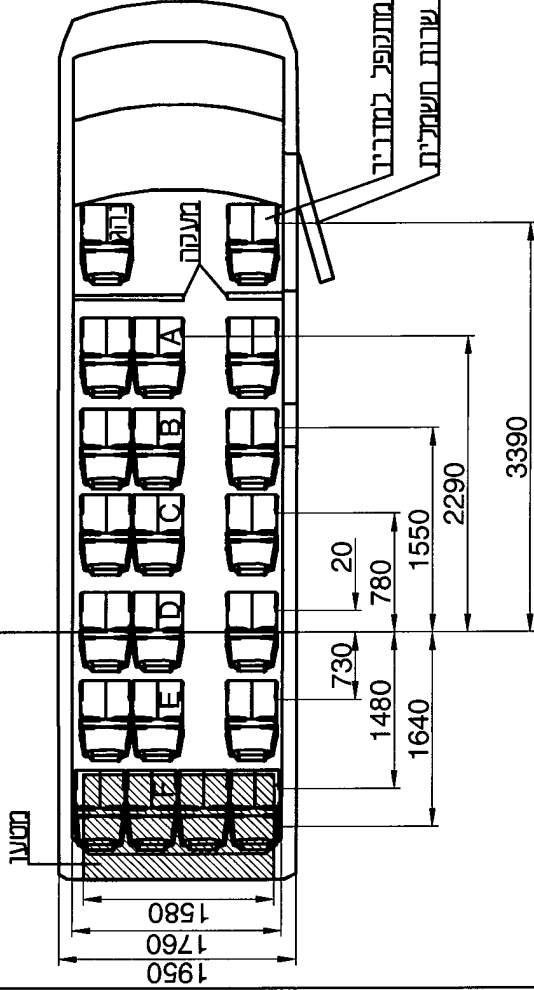
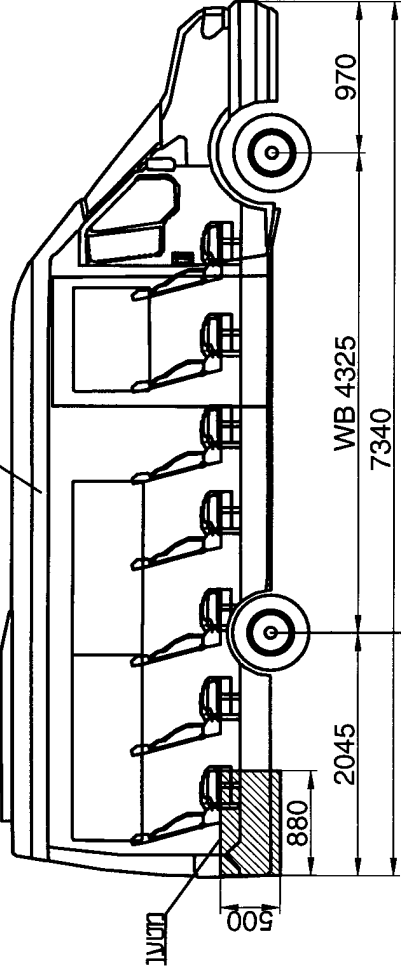

מנוע מתקפל למדריכי
דלת שורות השמאלית

מעמס סרנים [קג]		
מ"כ	כנתי	קדמי
0	3420	1470
3390	142	111
2290	213	113
1550	213	76
780	213	38
20	213	1
-730	213	-36
-1480	284	381
-1640	70	-27
	4981	1649
	5000	1850

מספר-רשום: 117665
מספר-הנדסה: 054-9778505 avhandassa60@gmail.com

± 50	טבלת נתיב	שם ערסות	שם הירוק	מ"מ	1:50
	מרכז משפחה	הכנסת עומטים	מ"מ	מ"מ	
	מספר תעודת זהות	אוסובוס עידוד ציבורי לחינוך וסיוע	שם הירוק	שם הירוק	
	מספר טלפון	19 נוסעים + מדריך	שם הירוק	שם הירוק	
151207	מספר רישוי	מספר	71615	שם הירוק	
1	מספר	דגם פנימי	מספר	מספר	

גליון מספר 1 מסדר 1 דגם פנימי

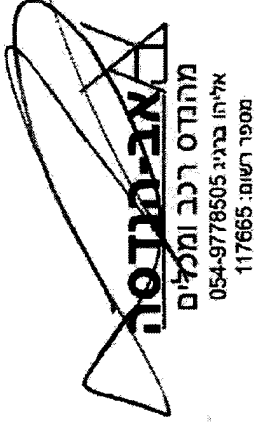
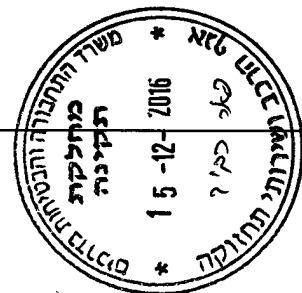
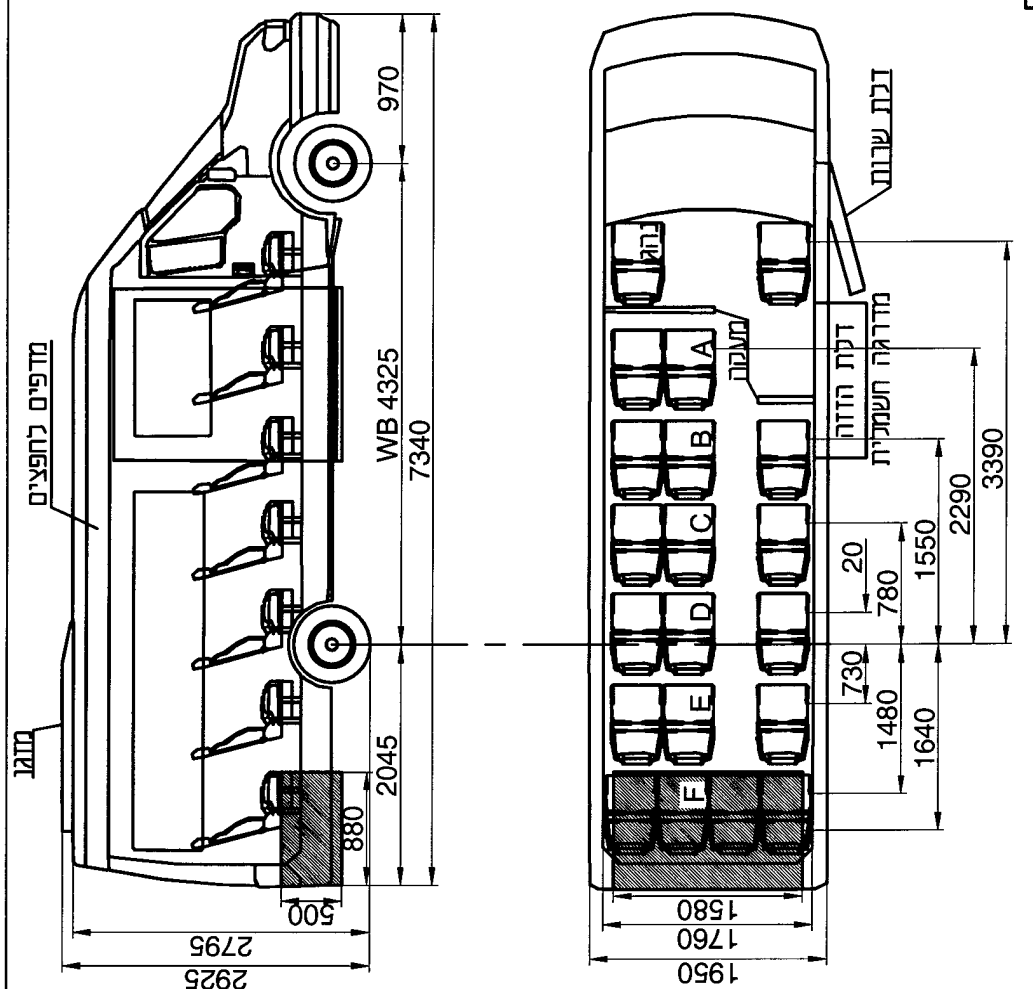

16-5111
 י'צרו:
 תוצרת:
 דגם: 906.655.906.65Z

רכב תעשיות רכב
 ביימטרל-קרייזלר - גרמניה

מעמט סרנים [kg]	
מ"כ	קודמי
0	1470
3390	111
2290	75
1550	76
780	38
20	1
-730	-36
-1480	284
-1640	70
	4910
	3299
	1611
	5000
	1850

מספר-רשום: 117665	אב - הנדסה	אב-הנדסה	מספר רשום: 160314
מספר תע"מ: 50	מספר מילוי: 19 + נוסעים	מספר רשום: 1	מספר רשום: 1
מספר פנלים: 50	מספר פנלים: 19 + נוסעים	מספר רשום: 1	מספר רשום: 1
מספר חפץ/מספר: 50	מספר חפץ/מספר: 19 + נוסעים	מספר רשום: 1	מספר רשום: 1
מספר מילוי: 50	מספר מילוי: 19 + נוסעים	מספר רשום: 1	מספר רשום: 1
מספר רשום: 50	מספר רשום: 19 + נוסעים	מספר רשום: 1	מספר רשום: 1
מספר רשום: 50	מספר רשום: 19 + נוסעים	מספר רשום: 1	מספר רשום: 1

מספר-רשום: 117665
 מודל: 1
 מידות: 1.50

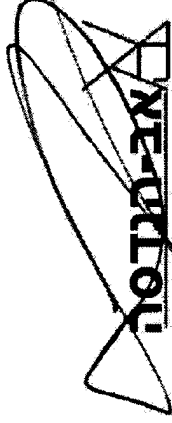

אב-מסנה
 מהנדס רכב ומכלים
 אילון בוגי: 054-9778505
 מספר רשום: 117665

16-5711

י'צרו: רכב תעשיות רכב
 חוצרת: ביימקר-קרייזלר - גרמניה
 דגם: 906.655.906.65Z

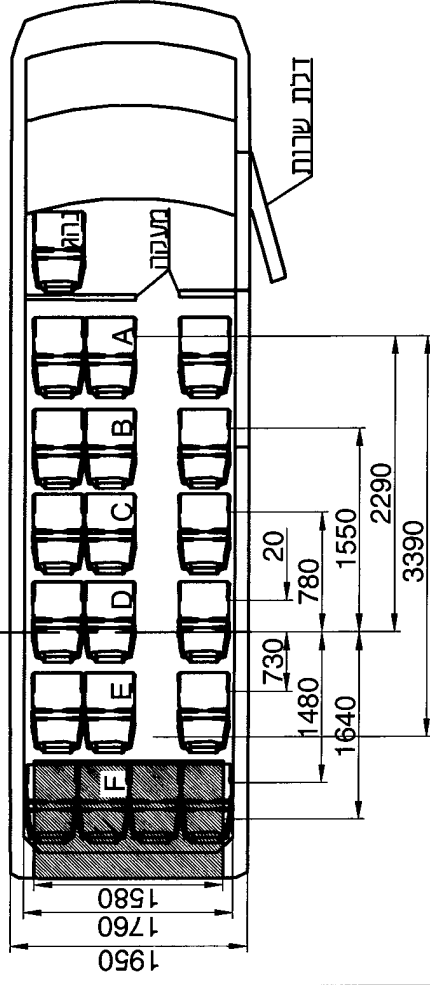
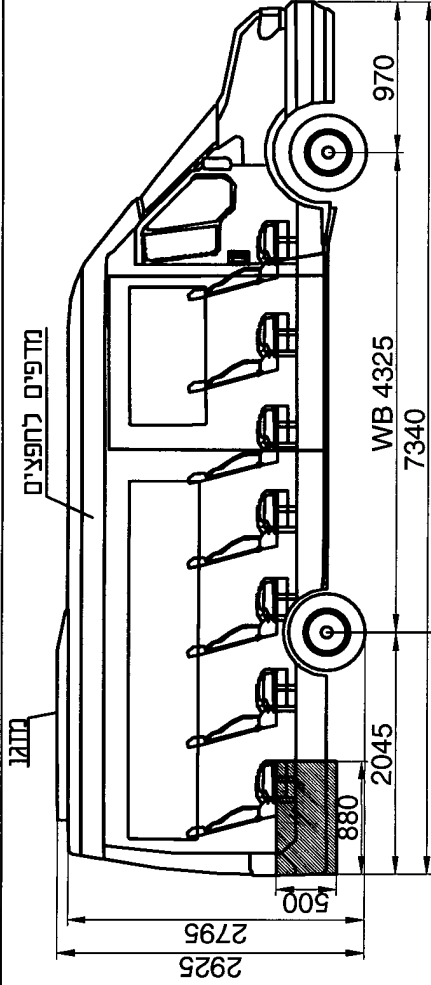

מעמס סרנים [קג]	
פרטים	קודני אחורי
אומבוס עצמי	1470
נוה	56
3 נוסעים שורה A	113
3 נוסעים שורה B	76
3 נוסעים שורה C	38
3 נוסעים שורה D	1
3 נוסעים שורה E	-36
4 נוסעים שורה F	-97
מסע	-27
סריג כותל	1594
עומס מרשה	1850
נכרי	3420
0	1950
3390	71
2290	213
1550	213
780	213
20	213
-730	213
-1480	284
-1640	70
	4910
	5000

מספר-רשום: 117665		אב-הנדסה	
054-9778505 avhandasa60@gmail.com		054-9778505	
אוטובוס פרטי או ציבורי		טכני מלכת	
נהג + 19 נוסעים		מדים ממוסדים	
כניסה מדלת ראשית		מספר חפ"ס/מסמל	
מספר		מספר סמלי	
160404		מספר ערס	
1		מסח	
גליון מספר 1		דגם מס' 1	
מספר 1		מספר 1	
מום 1:50		מדידת מיד	
עם		מדידת מדידת	
שירות		מדידת מדידת	
אורך		מדידת מדידת	