

מדינת ישראל

משרד התחבורה
לשכת סמנכ"ל בכיר לתנועה
אגף הרכב ושרותי תחזוקה
מחלקת התקינה
רח' המלאכה 8, ת"א, ת.ד. 57031
טלפון 03-5657272

תאריך : ו' תמוז, תשע"ה
23 יוני, 2015
תיק : מרכבים
מס"ד : 11931915

אל: משרדי רישוי מחוזיים י-ם, ת"א, חיפה, ב"ש

הוראה מס' 15-5074

הנדון: אישור רישום אוטובוס תוצרת מאן (גרמניה), מרכב תוצרת מרכבים בע"מ

כלי רכב שפרטיהם ר"מ מאושרים לרישום לשנה קלנדארית 2015.

א. פרטי רכב כלליים:

2015		שנה קלנדארית:			מאן (גרמניה)		תוצר וארץ הרכבה:	
מידת צמיגים (קוד עומס ומהירות)	הנעה	משקל כולל מותר וכושר משא של הסרנים (ק"ג)**			סווג רכב * (M3)	דגם רכב		
		אחורי	קדמי	כללי				
275/70R22.5 (148/145M)	4X2	12000	6300	18300	אוטובוס ציבורי עירוני (611)	LE 19.290 E6 (RC2)		
	רוחק סרנים (ס"מ)							
	600							
	2							
	גלגלים							

הערות: * קביעת סוג הרכב בהתאם לבקשת בעל הרכב והיתר ההפעלה הניתן ע"י המפקח על התעבורה.
** יש לוודא כי המשקלים המורשים מופיעים בטבלת הזיהוי של יצרן הרכב בעמודה השמאלית.

שלדת האוטובוס אושרה לפי תעודת WFTA מס' 0094*2007/46* e4 (יש לוודא שמספר זה מופיע בטבלת זיהוי של הרכב)

ב. סימני היצרן של הרכב:

1-3	4-6	7-8	9	10	11	12-17
WMA	RC2	ZZ	X	E	C	123456
קוד יצרן רכב	קוד דגם רכב	קוד ייצור	ספרת ביקורת	ללא משמעות לצרכי רישוי	קוד ארץ יצור (גרמניה)	מספר רץ

ג. פרטי המנוע:

סוג מנוע	הספק [סל"ד/כ"ס(קו"ט)]	קיבול צל' [סמ"ק]	מס' ציל'	דגם	תוצר
דזל-טורבו	213(290)/2300	6871	6	D0836LOH72	מאן

ד. תנאים והגבלות לרישום ברישיון הרכב:

קוד	תנאים והגבלות
117	רשאי להסיע עד 34/36 נוסעים, פרט לנהג. (יירשם מספר נוסעים ספציפי)
501	מרכב תוצרת מרכבים בע"מ דגם 3449 מס' XXX. (יירשם מספר מרכב ספציפי)
1117	אין הגבלה על מספר הנוסעים בעמידה בשטח המיועד לנוסעים בעמידה.
1204	רשאי להסיע עד 1 נכים בכיסאות גלגלים.

ה. מקום הימצאותם של סימני היצרן:

מקום ברכב	אופן ההתקנה	סימני היצרן
דופן קדמית סמוך לדלת קדמית בצד ימין	צמודה	טבלת זיהוי שלדת הרכב
דופן קדמית סמוך לדלת קדמית בצד ימין	צמודה	טבלת זיהוי מרכב הרכב
גוף השלדה, בצד ימין מעל סרן הקדמי	טבוע מקורית	מספר שלדה
צד ימין של גוף מנוע	טבוע מקורית	דגם ומספר מנוע
צד ימין של גוף מנוע	צמודה	טבלת זיהוי מנוע

ו. מידות הרכב וחלוקת העומסים: בהתאם ל-4 שרטוטים המצויים ומהווים חלק בלתי נפרד מהוראה זו.



 מהנדס מקסיים טבל
 ראש תחום תקינה

העתק: מרכבים בע"מ

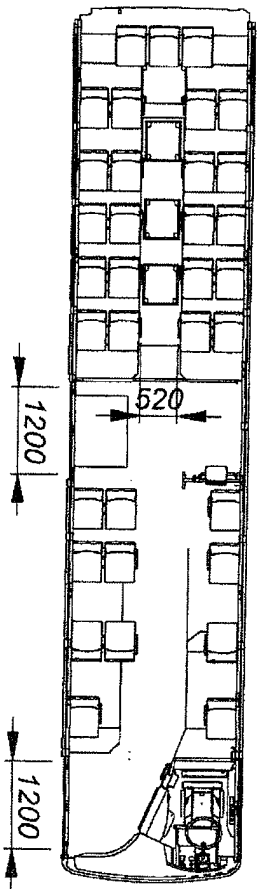
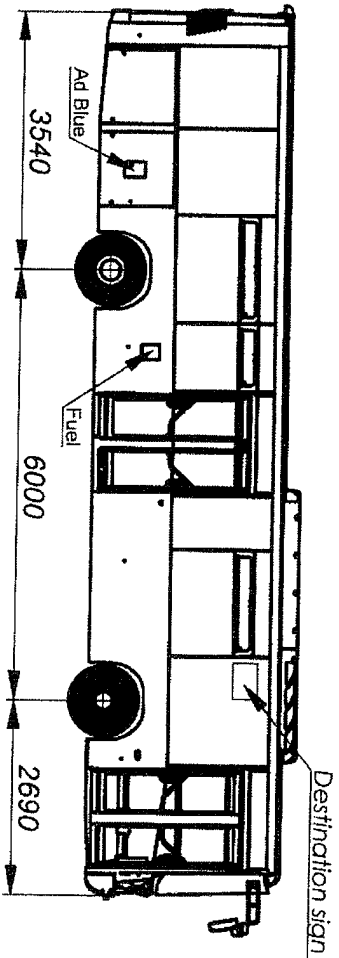
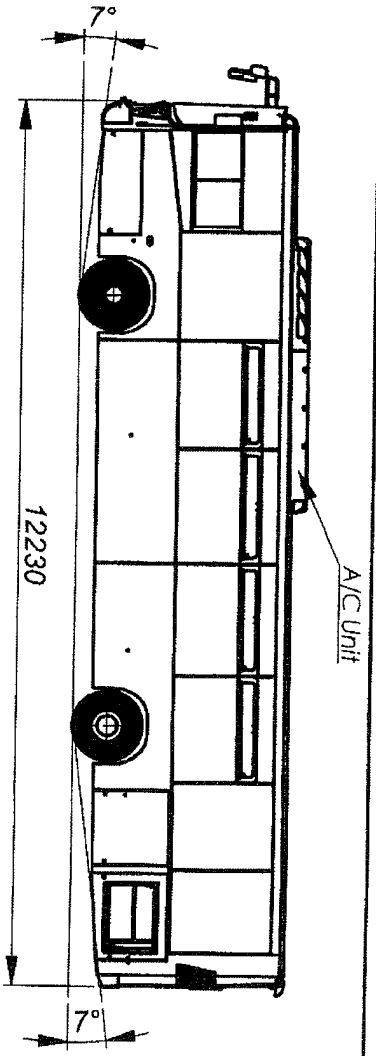
תקיפות הוראה זו כשהיא חתומה מקורית או נאמן למקור

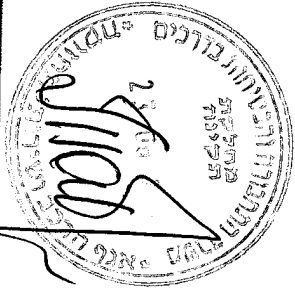
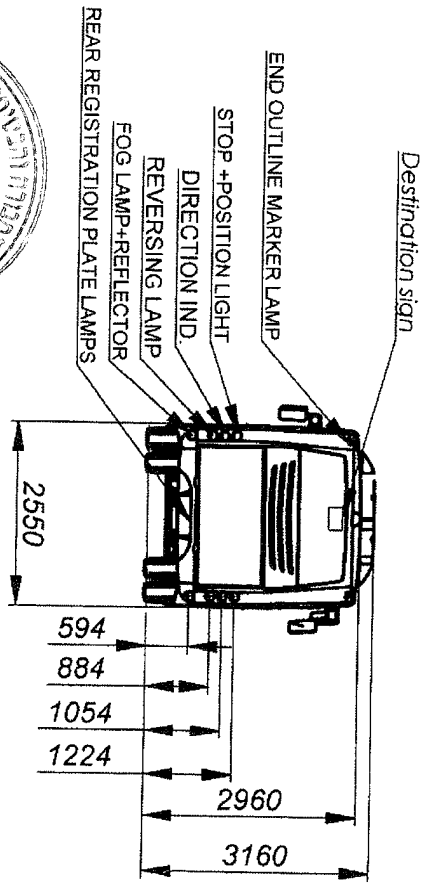
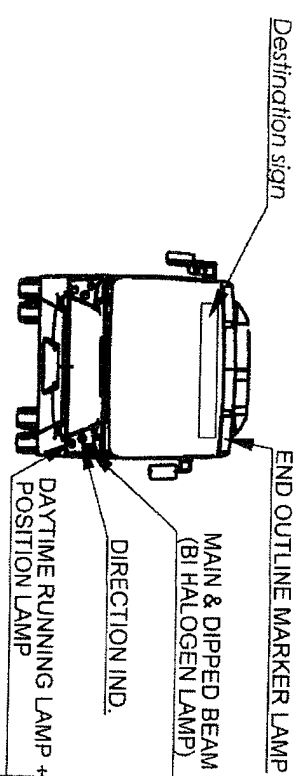

34 PASSENGER SEATS+DRIVER
57 STANDING PASSENGERS



15-5074

MERKAVIM
Merkavim Transportation Technologies Ltd.

P.O.B 3050
CAESAREA/ISRAEL
TEL.972-4-6176000

TITLE: **MAN RC2 Layout**

DATE	DESCRIPTION	REVISION	GENERAL TOLERANCES	REVISION	DESIGN	DATE
					Ye'lim Shifrin	30/03/2015
					Bery Basch	30/03/2015
					Izhak Goldman	30/03/2015
					Eytan Markovitzky	30/03/2015

SCALE: 1:100

SHEET 1 of 1

A4

DRAWING No' 3449-99-901

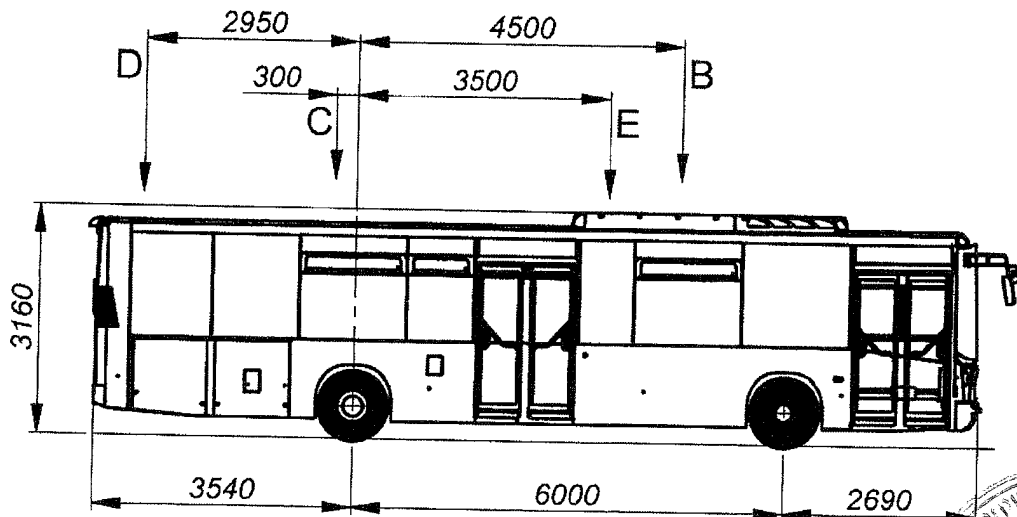

15-5074

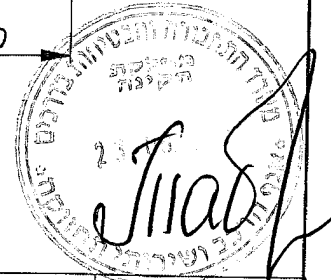

Description	Front kg	Rear kg	Total kg
A Self Weight+Driver	3440	8020	11460
B 11 Passangers between door	560	188	748
C 20 Passangers behind midale door	-67	1427	1360
D 3 Passangers on rear banch	-100	304	204
E 57 Standing passangers	2261	1615	3876
Total passangers weight	2654	3534	6188
Total weight	6094	11554	17648
Permitted Weigth	6300	12000	18300



P.O.B.3050
CAESAREA/ISRAEL
TEL.972-4-6176000

TITLE: Weight distribution
34 seating places

DATE	DESCRIPTION	REVISION	GENERAL TOLERANCES	REVISION	DESIGN	Yefim Shifrin	01/04/2015
			SHEET 1 of 1	SCALE:	DRAWN	Beny Basch	01/04/2015
					CHECKED	Itzhak Goldman	01/04/2015
					APPROVED	Eytan Markovetzky	01/04/2015
		A4	1:100	DRAWING No'		3449-99-902	

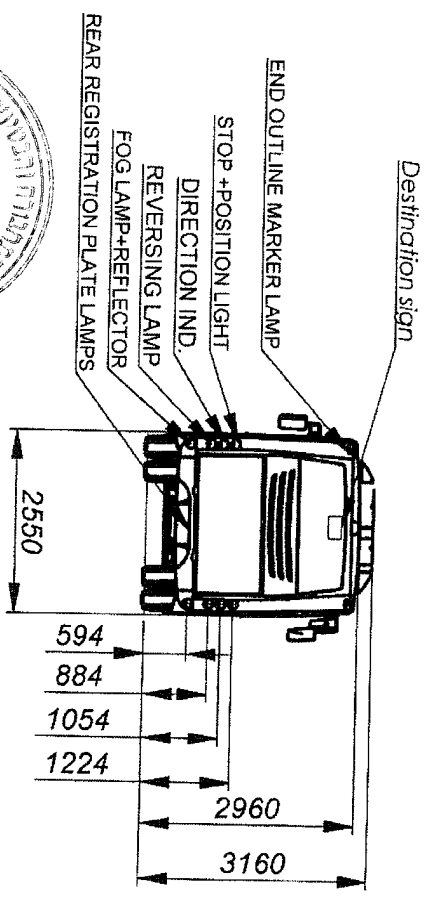
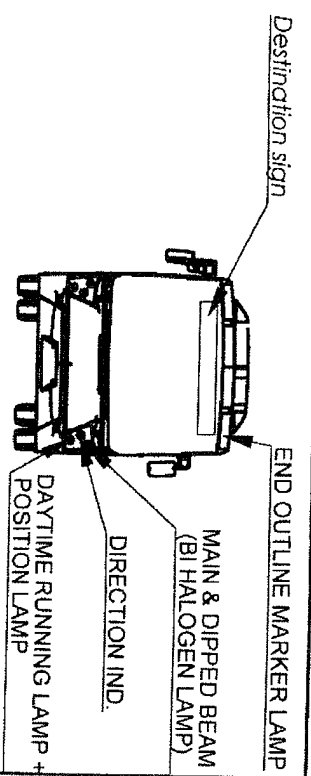
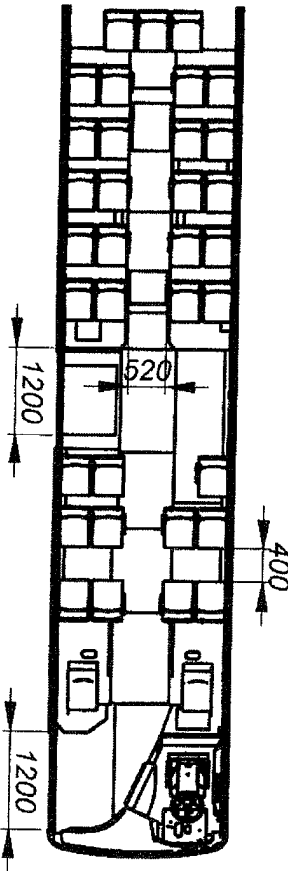
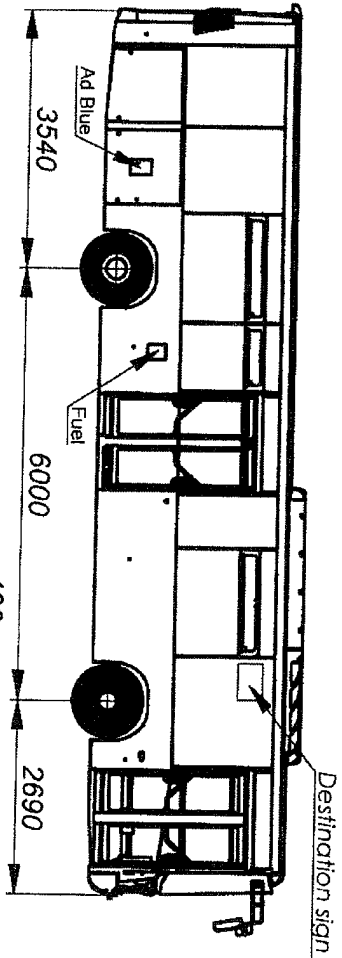
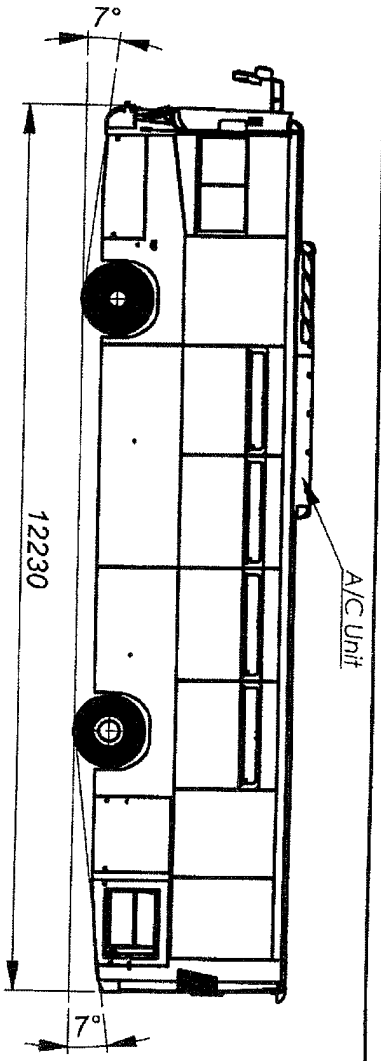

IS-5024

36 PASSENGER SEATS+DRIVER
55 STANDING PASSENGERS



Merkavim Transportation Technologies Ltd.

P.O. B. 3050
CAESAREA/ISRAEL
TEL.972-4-6176000

TITLE: **MAN RC2 Layout**

GENERAL TOLERANCES		REVISION	DESIGN	Yelim Shifrin	30/03/2015
SHEET 1 of 1		01	DRAWN	Benny Basch	30/03/2015
A4		SCALE: 1:100	CHECKED	Itzhak Goldman	30/03/2015
DATE		REVISION	APPROVED	Eytan Markovetzky	30/03/2015
DESCRIPTION		DRAWING No' 3449-99-903			

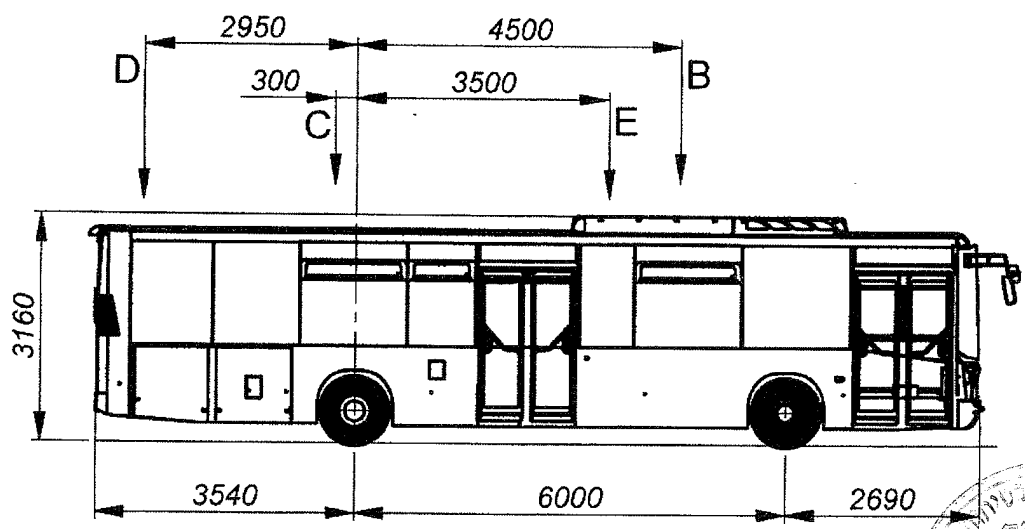

15-5074

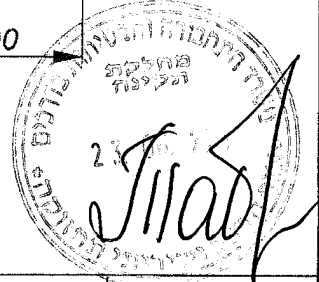

	Description	Front kg	Rear kg	Total kg
A	Self Weight+Driver	3440	8020	11460
B	13 Passangers between door	663	221	884
C	20 Passangers behind midale door	-67	1427	1360
D	3 Passangers on rear banch	-100	304	204
E	55 Standing passangers	2181	1559	3740
	Total passangers weight	2677	3511	6188
	Total weight	6117	11531	17648
	Permitted Weigth	6300	12000	18300



P.O. B.3050
CAESAREA/ISRAEL
TEL.972-4-6176000

TITLE: Weight distribution
36 seating places

DATE	DESCRIPTION	REVISION	GENERAL TOLERANCES	REVISION	DESIGN	Yefim Shifrin	01/04/2015
			SHEET 1 of 1	SCALE:	DRAWN	Beny Basch	01/04/2015
					CHECKED	Itzhak Goldman	01/04/2015
A4	1:100	APPROVED	Eytan Markovetzky	01/04/2015	DRAWING No'	3449-99-904	