

מדינת ישראל

משרד התחבורה
 לשכת סמנכ"ל בכיר לתנועה
 אגף הרכב ושרותי תחזוקה
 מחלקת התקינה
 רח' המלאכה 8, ת"א, ת.ד. 57031
 טלפון 5657272 - 03

תאריך : ט' טבת, תשע"ד
 12 דצמבר, 2013
 תיק : נצר סירני
 מס"ד : 19512613

אל: משרדי רישוי מחוזיים י-ם, ת"א, חיפה, ב"ש

הוראה מס' 13-3403

המזון: אישור רישום גרור תוצר "נצר סרני התכוף פרוייקטים בע"מ" (ישראל) דגמים: נ.ס. 200/P/F/S/T/H.

כלי רכב שפרטיהם ר"מ מאושרים לרישום לשנה קלנדארית 2013.

א. פרטי רכב כלליים:

2013		שנה קלנדארית:		נצר סרני התכוף פרוייקטים בע"מ (ישראל)			תוצר וארץ הרכבה:	
מידת צמיגים (קוד עומס ומהירות) דגם סרנים	מס' גלגלים	מס' סרנים	משקל כולל מותר וכושר משא של הסרנים (ק"ג)*			סוג רכב (04)	דגם הרכב	
			אחורי	קדמי	כללי			
בהתאם לשרטוט היצרן מס' 2000122009/P	12 או 6	3	18000	10000	**27000 או 25000	גרור פתוח (450)	נ.ס. 200P	
בהתאם לשרטוט היצרן מס' 2000122009/F						גרור סגור (460)	נ.ס. 200F	
בהתאם לשרטוט היצרן מס' 2000122009/S						גרור קירור מבוקר (424)		
בהתאם לשרטוט היצרן מס' 2000122009/T						גרור למכולה (436)	נ.ס. 200S	
בהתאם לשרטוט היצרן מס' 2000122009/H						גרור מיכל	נ.ס. 200T	
בהתאם לשרטוט היצרן מס' 2000122009/H						גרור רכין (449)	נ.ס. 200H	

הערות: * עומסים מרביים על הסרנים יצוינו על טבלת היצרן.
 ** משקל זה בגרור המצויד במתלה אוויר.

ב. פירוט מספר שלדה:

1	2	3	4	5	6	7	8	9	10	11	12	13	14	15	16	17
KG9	T	P	5	E	3	H	D	N	011	123						
תוצר הרכב ישראל	סוג הרכב	סוג מבנה	קוד משקל כולל	קוד מתלה וסרן	מס' שורות סרנים	קוד גודל חישוקים	שנה קלנדארית 2013	אתר הרכבה	יצרן הרכב נצר סרני	מספר רץ						

תקיפות הוראה זו כשהיא חתומה מקורית או נאמן למקור

ב(1). פירוט קודים במספר השלדה:

11	9	7	6	5	4	ספרה
אתר הרכבה	קוד גודל חישובים	קוד מתלה וסרן	קוד משקל כולל	סוג מבנה	סוג הרכב	נושא
N - אשדוד H - ציפורית	A - 15"	A - אויר אחר	מ - עד	F - ארגז	S - נתמך	קוד סימון
	B - 16"	B - מכני אחר	3 - 10000-3500	P - משטח	T - גרור	
	C - 17"	C - אויר B.P.W	4 - 20000-10000	T - מיכל	A - גרור	
	D - 17.5"	D - מכני B.P.W	5 - 30000-20000	R - מגבה נוע	H - הנגרה	
	E - 19.5"	E - אויר R.O.R	6 - 40000-30000	H - רכינה	S - עי"י	
	F - 20"	F - מכני R.O.R	7 - 44000-40000	S - שלדי	X - טרקטור	
	G - 22"	G - אויר S.A.F	8 - מעל 44000	L - ציוד כבד	B - מהפך ברזל	
	H - 22.5"	H - מכני S.A.F		D - דולי	W - עבודה	
	J - 24"			X - סוג אחר		
	K - 24.5"					

ג. מידות הרכב: בהתאם לשרטוטי היצרן מס' 2000122009/S, 2000122009/F, 2000122009/P, 2000122009/H ו-2000122009/T המצ"ב והמהווים חלק בלתי נפרד מהוראה זו.

ד. ציוד הרכב: בהתאם לתקנות התעבורה והוראות האגף.

ה. תנאים והגבלות:

תנאים והגבלות	קוד
מצויד במתלה אוויר	*84

הערה: * יירשם ברישיון הגרור עם מתלה אוויר.

ו. הערות:

- טבלת הזיהוי תוצמד לארוכת המסגרת הימנית בחלקה הקדמי של השלדה.
- מס' השלדה טבוע סמוך לטבלת הזיהוי.
- דגם אב-טיפוס נבדק ע"י מכון המתכות הישראלי, תעודות מס' ב/76670 מיום 01.1.06 ו-ב/92757 מ-24.6.08.
- דגמים נ.ס. 200S ונ.ס. 200P יכולים להופיע עם או בלי עמודים קדמיים.
- דגם נ.ס. 200P יכול להופיע עם או בלי דפנות או עמודים צדדיים.
- בדגמים נ.ס. 200P, נ.ס. 200S ונ.ס. 200H ניתן להרכיב מנעולי הצמדה לנשיאת מכולה או ארגז חליפי, במקרה של מכולה ברישיון הגרור יירשם: 105 – רשאי להוביל מכולה של 20 פיט.
- בדגם נ.ס. 200H מותרות בוכנה ומערכת הרמה למכולה.

ח. הוראות משנים קודמות:

שנה קלנדארית	מס' הוראה
2012	12-1128

רצ"ב: שרטוטים מס' 2000122009/P, 2000122009/F, 2000122009/S, 2000122009/T ו-2000122009/H.

גבר סה
מונדס מקסים טבל
מרכז מפרטי רכב משא,
גרורים ונתמכים

העתקים: יצרן רכב
תיק

תקיפות הוראה זו כשהיא חתומה מקורית או נאמן למקור

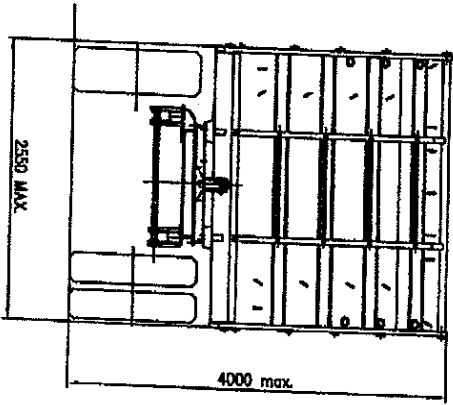
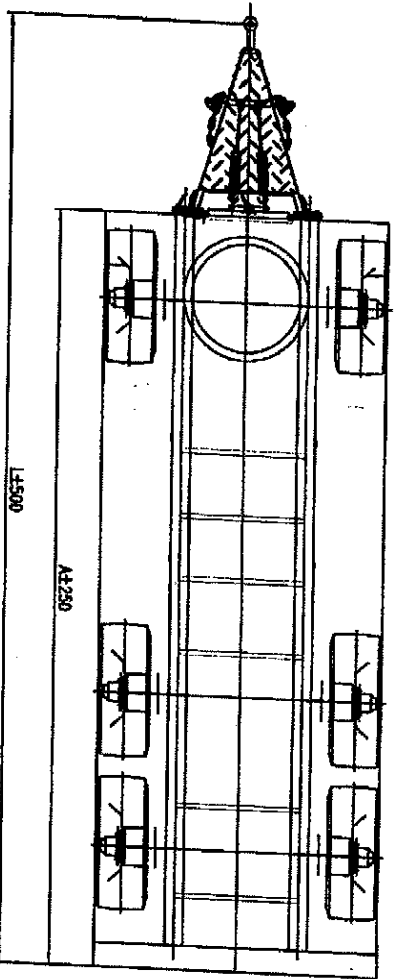
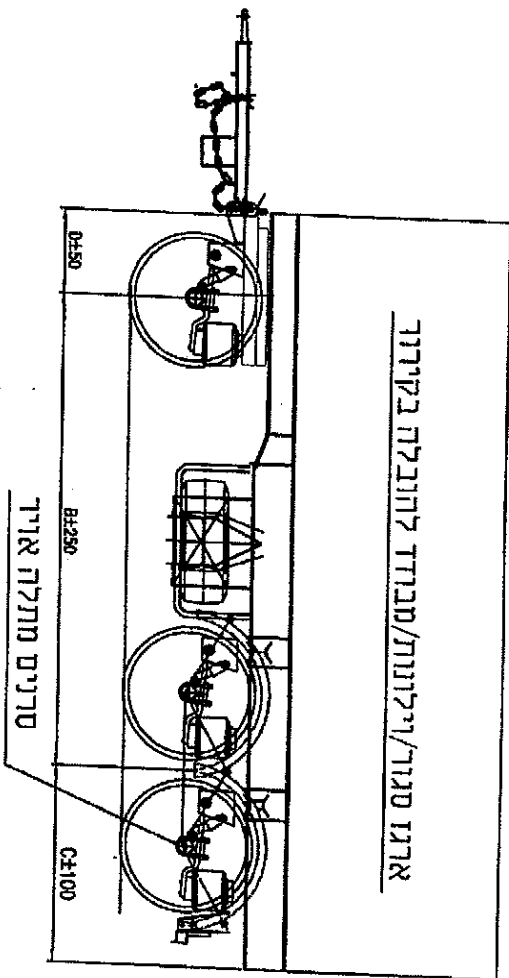

הערות:
אפשרות להורכבת דופן הידרורולרי.

נספח להוראה מס 348-13

כמות	אצטקים	מידות	סדרים
6	365/65R 22.5 (160K) 425/65R 22.5 (165K) 445/65R 22.5 (168K)		SAF 9019/9022/9030 9037/9045 SAF 11019/11030/11037 11222/11242 SAF 12037/12242
12	245/70R 19.5 (140L) 285/70R 19.5 (148L) 315/80R 22.5 (150K)		ROR LM/9010/9310 ROR TM/TA/20008/20010 22508/22510/25010

מידות אפשריות לאורך המורד

1	2	3	4	5	אפשרות מובילות	סיווג מידות
6500	6800	7000	7200	7500	± 250	A
4000	4100	4300	4500	4600	± 250	B
1740	1940	1940	1940	2140	± 100	C
760	760	760	760	760	± 50	D
8200	8500	8700	8900	9200	± 500	L



נצר סרני התכופ פרוייקטים בע"מ

סולטוס לייטור

200 F
מס' דגם

מחלק קידוד מבוקר
מורד ארנו סמול/וילינגטון

שם	תאריך חתימה	שם	תאריך חתימה
דבנן	ד.נ.	מרטוס	12.09
מרטוס	ארלך	ביליק	12.09
ביליק	ביליק	ארישר	

מס' שרטוט F/2000122009

עם בוכנה למערכת רכינה
מכונת

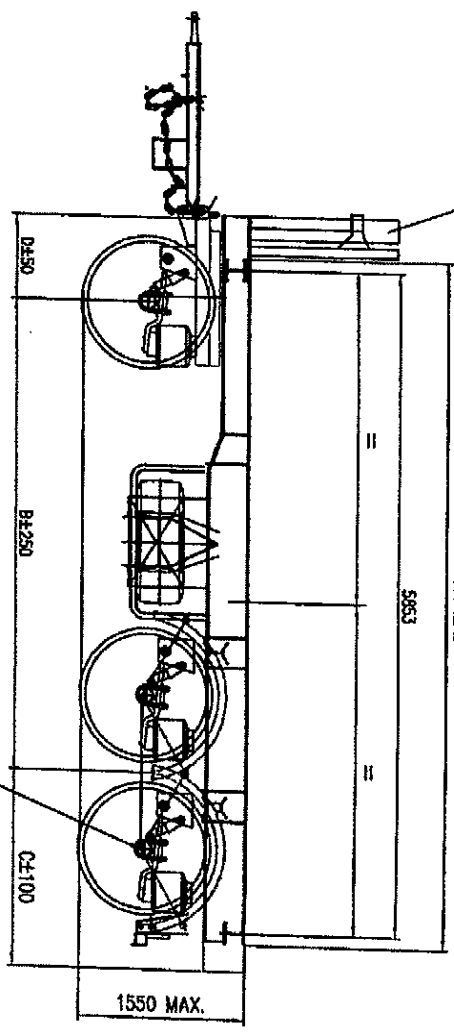

בוכנה למערכת רכינה

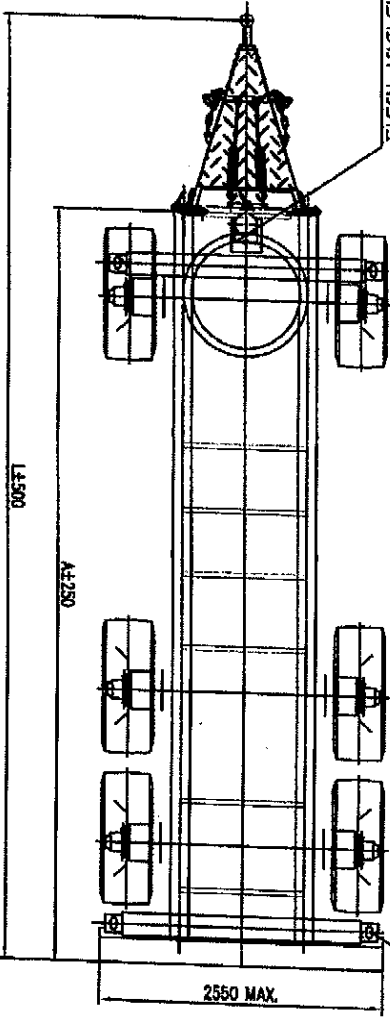

ניתן לסיים ממשל המסדה
למכונות עד קצה הקורה

מכונה	צמיגים	מדידות	סרנים
6	365/65R 22.5 (160K) 425/65R 22.5 (185K) 445/65R 22.5 (185L)	SAF 9019/9022/9030 9037/9042 SAF 11019/11030/11037 11222/11242 SAF 12037/12242	ROR LM/9010/9310 ROR TM/7A/20008/20010 ROR 22508/22510/25010
12	245/70R 19.5 (140J) 285/70R 19.5 (148J) 315/80R 22.5 (150K)		

נספח להודעה מס B-3403

נצר סרני התוכף פרייטקטיים בט"מ

מידות אפסריות לאורך הנווד					אפסרה	מבוקה	טיקו
1	2	3	4	5			מדידות
6500	6800	7000	7200	7500	± 250	A	מדידות
4000	4100	4300	4500	4600	± 250	B	
1740	1940	1940	1940	2140	± 100	C	
760	760	760	760	760	± 50	D	
8200	8500	8700	8900	9200	± 500	L	



מדי' שרשט 2000122009/H

מדי' זגם 200 H

גורר דכ"ר

להובלת מכונות 20"

מדי' שרשט	מדי' זגם	גורר דכ"ר	להובלת מכונות 20"
12.09	12.09	12.09	12.09

אפשרות לעמודים קדמיים
גובה העמוד. 2000 MAX.

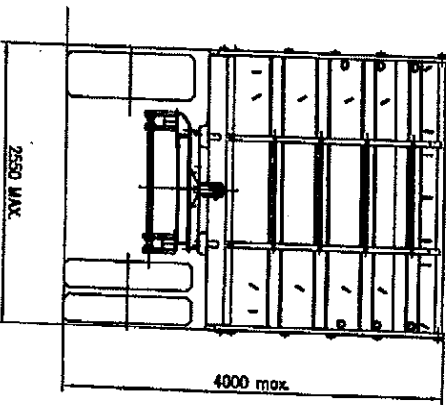
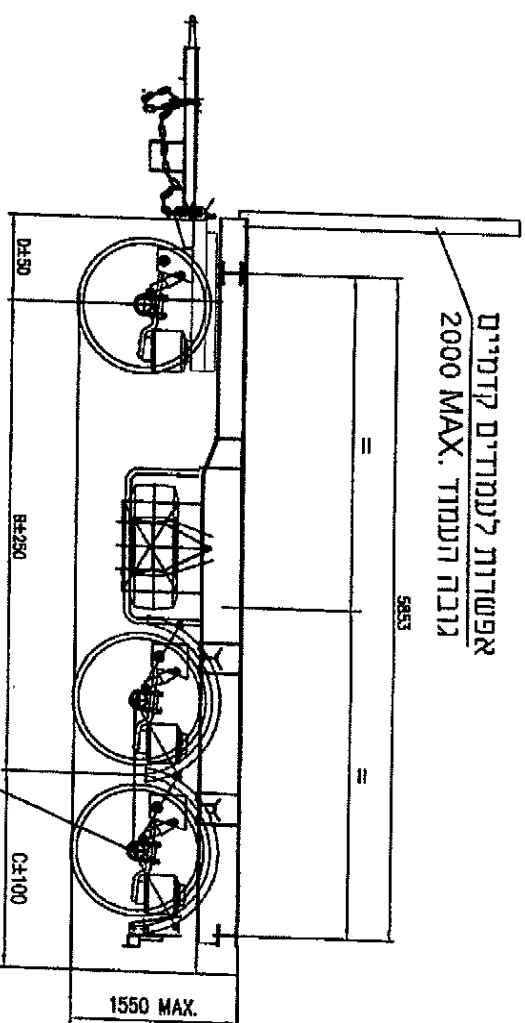

ניתן לתקם מעט
עד קצה הקורה

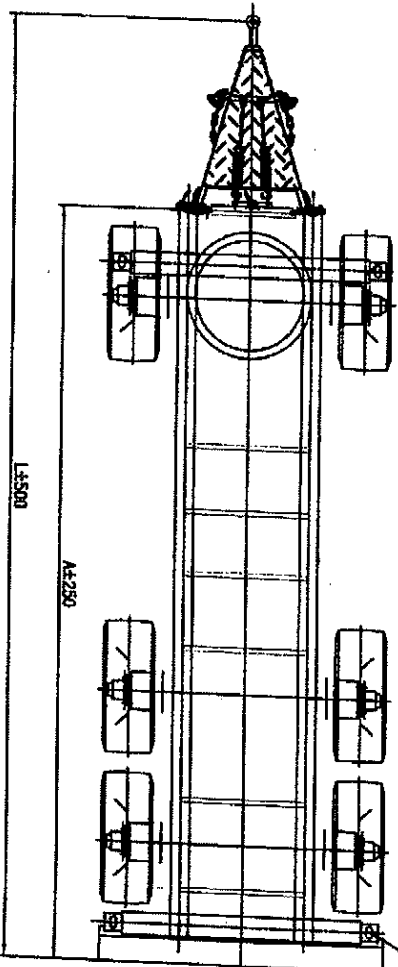

כמות	צמיגים	מדידות	סדרים
6	36S/6SR 22.5 (160K) 42S/6SR 22.5 (165K) 44S/6SR 22.5 (168K)	SAF 9019/9022/9030 9037/9042 SAF 11019/11030/11037 11222/11242 SAF 12037/12242	ROR LM/9010/9310 ROR TM/TA/20008/20010 22508/22510/25010
12	24S/7OR 19.5 (140K) 28S/7OR 19.5 (148K) 31S/8OR 22.5 (150K)		

132403 - נוסף להוראה מס

מידות אפשריות לאורך הגורד

1	2	3	4	5	אפשרות	טווח
6500	6800	7000	7200	7500	± 250	A
4000	4100	4300	4500	4600	± 250	B
1740	1940	1940	1940	2140	± 100	C
760	760	760	760	760	± 50	D
8200	8500	8700	8900	9200	± 500	L

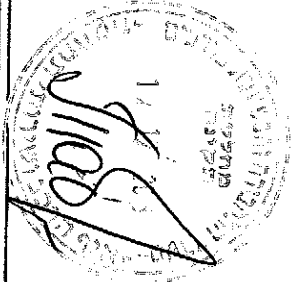

נצל סרני התוכן פרויקטיים בני"מ

שולחן קרישור

מחיר דגם 200 S

גודל שולחן
להובלת מכליות 20"

שם	תאריך חתימה	מ.י.	מ.י.	מ.י.
שם				
תאריך	12.09	12.09	12.09	12.09
מ.י.				
מ.י.				

מחיר שולחן 2000122009/S

אפשרות לעמודים קדמיים
גובה הנמדד 2000 MAX.

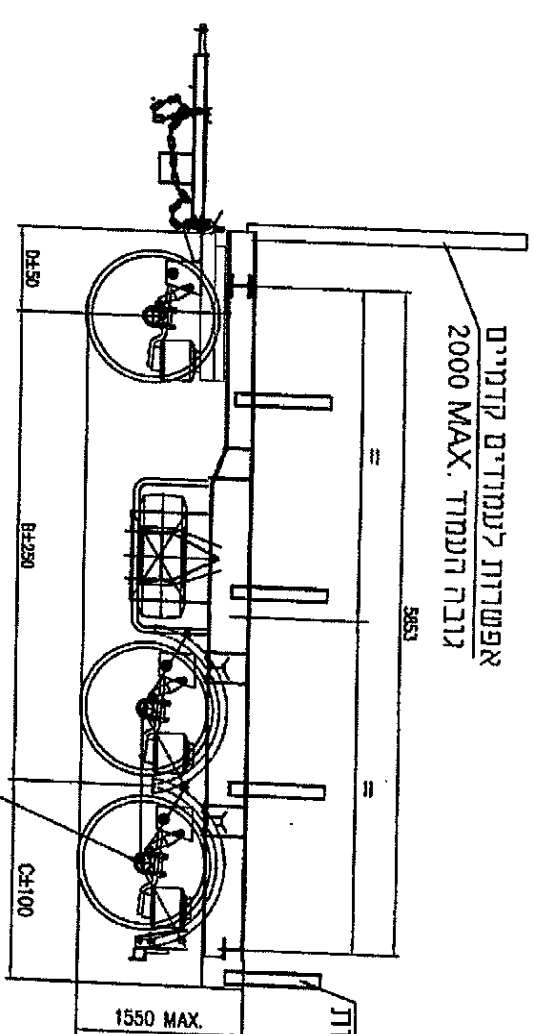

גם / גלי
נמדדים/דפנות

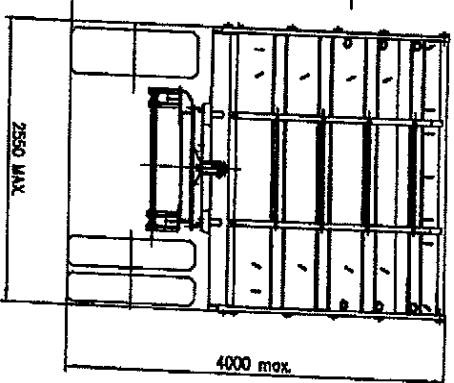

תנודות :
אפשרות להחזקת דופן הידראולית
ניתן לקדם תנועת
עד קצה הקורה

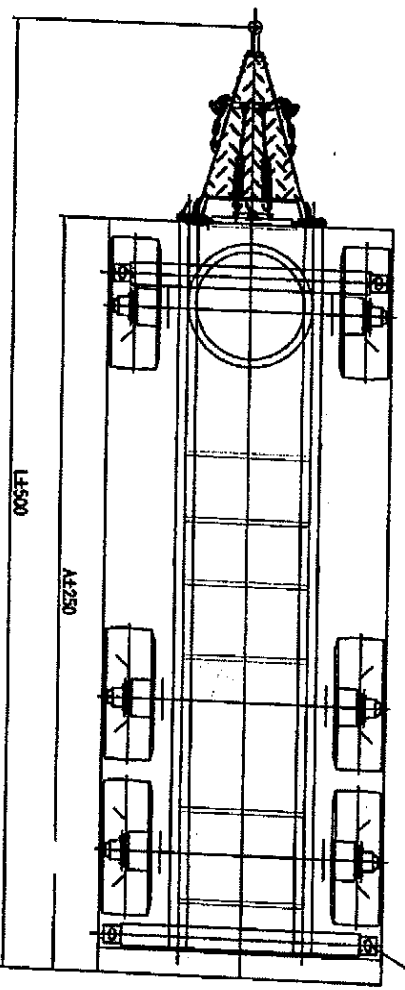

מידות אפשריות לאורך הנמדד

1	2	3	4	5	אפשרות מבולגן	סיון מבחן
6500	6800	7000	7200	7500	± 250	A
4000	4100	4300	4500	4600	± 250	B
1740	1940	1940	1940	2140	± 100	C
760	760	760	760	760	± 50	D
8200	8500	8700	8900	9200	± 500	L



מבחן	צמיגים	מדידת	סרנים
6	386/65R 22.5 (180K) 425/65R 22.5 (165K) 445/65R 22.5 (158K)	SAF 9019/9022/9030 9037/9042 SAF 1019/1030/1037 11222/11242 SAF 12037/12242	ROR LM/9010/9310 ROR TM/7A/20008/20010 ROR 22508/22510/25010
12	245/70R 19.5 (140K) 285/70R 19.5 (148K) 315/80R 22.5 (150K)		

נרשם לרשומת מס 3403-13

נער סרני התכופ פרויקטים בע"מ

שרטוט לרישוי

מס' דגם 200 P

גודל דגל-לפטה
להחזקת מכולות 20'

שם תאריך חתימה

תכנון א.י. 12.09

שרטוט אולג 12.09

רישוי בולגרי 12.09

מס' שרשומת 2000122009/P

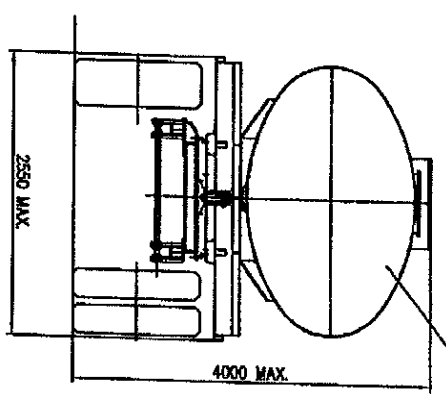
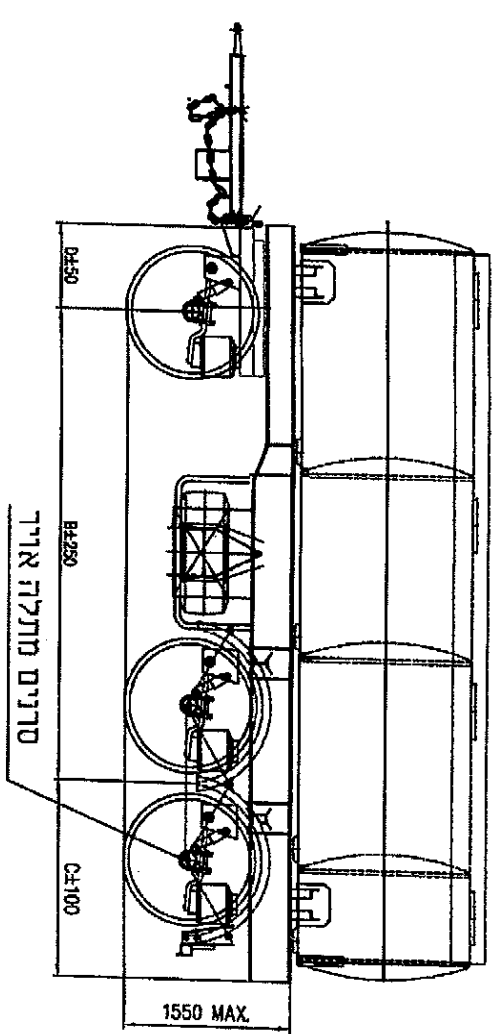

מירכל עגול או ריליפטי

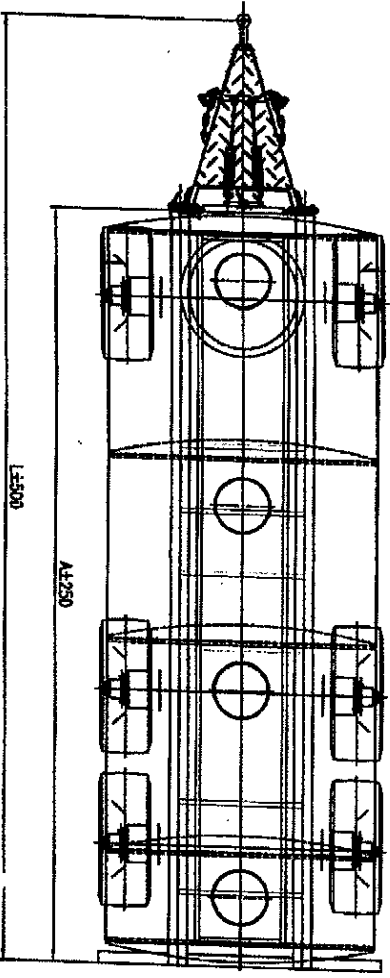

סדר	מדינת	מדינת	סדר
6	385/85R 22.5 (160K) 425/65R 22.5 (165K) 445/65R 22.5 (168K)	SAF 9019/9022/9030 9037/9042 SAF 11019/11030/11037 11222/11242 SAF 12037/12242	
12	245/70R 19.5 (140K) 285/70R 19.5 (148K) 315/60R 22.5 (150K)	ROR LM/9010/9310 ROR TM/TA/200808/20010 22508/22510/25010	

נספח להודעה עם 15-3403

מידות אפטריות לאורך הגורר

סדר	1	2	3	4	5	אפטריות מרווח	סדר
1	6500	6800	7000	7200	7500	± 250	A
2	4000	4100	4300	4500	4600	± 250	B
3	1740	1940	1940	1940	2140	± 100	C
4	760	760	760	760	760	± 50	D
5	8200	8500	8700	8900	9200	± 500	L



נצר סרני התוכן פרוייקטים בט"מ



שרטוט קרישורי

200 T מתי זגמי

גורר רתי-ל-תי-כיל

שם	תאריך חתימה	תאריך חתימה	שם
	12.09	12.09	
	12.09	12.09	

מתי שרטוט 2000122009/1